



Voyager 4300 UC Series

Bluetooth-Headset

Bedienungsanleitung

Inhalt

| | |
|--|----|
| Headset-Überblick | 3 |
| Sicherheit geht vor! | 3 |
| USB-Bluetooth-Adapter | 4 |
| Ladestation (nur ausgewählte Modelle) | 4 |
| Verbinden und Paaren | 5 |
| Verbinden mit dem PC | 5 |
| Konfiguration des USB-Adapters | 5 |
| Koppeln mit einem mobilen Gerät | 5 |
| Erneute Kopplung mit USB-Adapter | 6 |
| Kopplungsmodus | 6 |
| Anpassen und Aufladen | 7 |
| Beidseitig tragbar | 7 |
| Laden | 7 |
| Akkustand des Headsets überprüfen | 7 |
| Download der Software | 9 |
| Aktualisieren Ihres Poly Geräts | 9 |
| Grundmerkmale | 10 |
| Ein-/Ausschalten | 10 |
| Lautstärke einstellen | 10 |
| Anrufe tätigen/annehmen/beenden | 10 |
| Start von Microsoft Teams (nur bei Teams-Modellen) | 11 |
| Audio wiedergeben oder anhalten | 11 |
| Sprachassistent | 11 |
| Weitere Merkmale: | 12 |
| Sprache auswählen | 12 |
| DeepSleep-Modus | 12 |
| Online-Indikator | 12 |
| Schnurgebundener Modus (Audio über USB) | 12 |
| Fehlerbehebung | 13 |
| Lieferumfang | 15 |
| Support | 16 |

Headset-Überblick

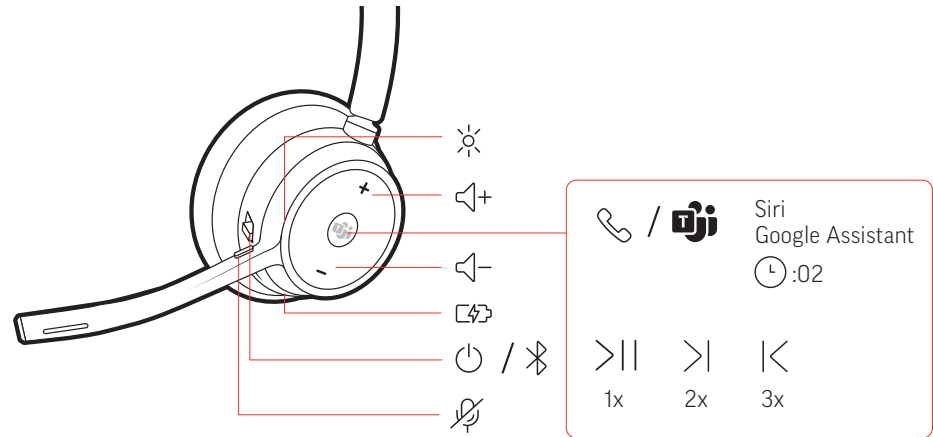

| | |
|--------------------------|---|
| ☀ | LEDs/Online-Anzeige |
| 🔊+ | Lauter |
| 📞 / 🏠 | Gesprächstaste/Drücken, um mit Microsoft Teams zu interagieren (App erforderlich) |
| Siri®, Google Assistant™ | Smartphone-Funktion: Standard-Sprachassistent |
| ▶ | Wiedergabe/Pause** |
| ▶ | Nächster Titel** |
| ◀ | Vorheriger Titel** |
| 🔊- | Leiser |
| 🔌 | Anschluss für das Ladegerät |
| 🔌 | Stromversorgung |
| 📶 | Bluetooth®-Kopplung |
| 🔇 | Stummschaltung aktivieren/deaktivieren |

HINWEIS **Funktionalität je nach Anwendung unterschiedlich. Kann evtl. nicht mit webbasierten Anwendungen verwendet werden.

Sicherheit geht vor!

Bitte lesen Sie die Sicherheitsbestimmungen mit wichtigen Informationen zu Sicherheit, Aufladung, Akku und gesetzlichen Bestimmungen, bevor Sie das Headset in Betrieb nehmen.

USB-Bluetooth-Adapter

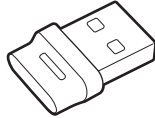

Der Hi-Fi-Bluetooth-USB-Adapter ist bei Auslieferung bereits mit dem Poly Gerät gekoppelt. Schließen Sie es an Ihren Computer an, um eine Verbindung zum Computer-Audio herzustellen.

HINWEIS Das Design des Adapters kann variieren.

Standard-LEDs

| USB-LED-Anzeige | Bedeutung |
|--------------------------|-------------------------------|
| Blinkt rot und blau | Kopplung |
| Leuchtet blau auf | Headset angeschlossen |
| Blinkt blau | Laufendes Gespräch |
| Leuchtet durchgehend rot | Stummschaltung aktiviert |
| Blinkt violett | Medien-Streaming vom Computer |

LEDs, wenn Microsoft Teams * erkannt wird

| USB-LED-Anzeige | Bedeutung |
|--------------------------|----------------------------------|
| Blinkt rot und blau | Kopplung |
| Leuchtet violett auf | Verbunden mit Microsoft Teams |
| Blinkt blau | Laufendes Gespräch |
| Leuchtet durchgehend rot | Stummschaltung aktiviert |
| Pulsiert violett | Microsoft Teams-Benachrichtigung |

HINWEIS *Microsoft Teams-Desktop-Anwendung erforderlich

Ladestation (nur ausgewählte Modelle)

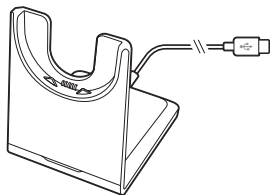

HINWEIS Die Ladestation kann mit dem USB-Anschluss eines Computers oder Wandladegeräts verbunden werden.

Verbinden und Paaren

Verbinden mit dem PC

Ihr Bluetooth-USB-Adapter ist werkseitig mit Ihrem Headset gekoppelt.

- 1 Schalten Sie Ihr Headset ein und schließen Sie den USB-Bluetooth-Adapter an Ihren Laptop oder PC an.

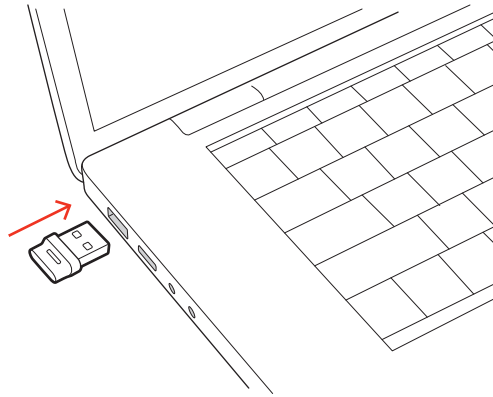

- 2 Die LED des USB-Adapters blinkt erst und leuchtet dann. Dies bedeutet, dass das Headset mit dem USB-Adapter verbunden ist. Wenn Sie das Headset tragen, hören Sie „PC connected“ (PC verbunden), um anzuzeigen, dass die Verbindung hergestellt wurde. Während Sie einen Anruf tätigen, blinkt die LED am USB-Adapter blau. Solange Sie keinen Anruf tätigen, leuchtet die LED durchgehend.
- 3 Laden Sie Poly Lens Desktop-App durch Besuch von poly.com/lens. Damit können Sie das Verhalten des Geräts mit erweiterten Einstellungen und Optionen anpassen.

Konfiguration des USB-Adapters

Ihr Hi-Fi-USB-Bluetooth-Adapter kann sofort zum Annehmen von Anrufen verwendet werden. Für die Wiedergabe von Musik müssen Sie Ihren USB-Bluetooth-Adapter konfigurieren.

Windows

- 1 Um den USB-Bluetooth-Adapter für die Musikwiedergabe zu konfigurieren, gehen Sie zu Start Menu (Startmenü) > Control Panel (Systemsteuerung) > Sound (Audio) > Registerkarte "Playback" (Wiedergabe). Wählen Sie **Poly BT700** als Standardgerät und klicken Sie OK.
- 2 Um die Musikwiedergabe zu unterbrechen und Anrufe entgegenzunehmen oder zu tätigen, gehen Sie zu Startmenü > Control Panel Systemsteuerung > Sound > Registerkarte „Kommunikation“ und wählen Sie die gewünschte Einstellung.

Mac

- 1 Um den USB-Bluetooth-Adapter zu konfigurieren, gehen Sie zu Apple menu (Apple Menü) > System Preferences (Systemeinstellungen) > Sound (Audio). Wählen Sie auf den Registerkarten Input (Eingabe) und Output (Ausgabe) jeweils **Poly BT700**.

Koppeln mit einem mobilen Gerät

- 1 Um den Kopplungsmodus Ihres Headsets zu aktivieren, schieben Sie die Ein-/Aus-Taste \odot aus der Aus-Position, bis Sie die Sprachansage „Pairing“ (Koppeln) hören und die LEDs des Headsets rot und blau blinken.



- 2 Aktivieren Sie Bluetooth auf Ihrem Smartphone und suchen Sie darüber nach neuen Geräten.

- iPhone Einstellungen > Bluetooth > Ein*
- Android Einstellungen > Bluetooth: Ein > Suche nach Geräten*

HINWEIS *Menü kann je nach Gerät unterschiedlich aufgebaut sein.

- 3 Wählen Sie Poly V43XX Series.

Nach erfolgreicher Verbindung hören Sie "Pairing Successful" (Koppeln erfolgreich) und die LED-Anzeige am Headset hört auf zu blinken.

HINWEIS Sie können Ihr Headset mit bis zu 8 Geräten paaren, jedoch nur 2 Verbindungen parallel aufrechterhalten. Dies schließt den Bluetooth-Adapter mit ein.

Erneute Kopplung mit USB-Adapter

In der Regel ist Ihr USB-Adapter vorab mit Ihrem Headset gekoppelt. Falls Ihr Adapter nicht verbunden ist oder separat gekauft wurde, müssen Sie den Adapter mit Ihrem Headset koppeln.

- 1 Schließen Sie den Hi-Fi-USB-Bluetooth-Adapter an Ihren Laptop oder PC an und warten Sie, bis Ihr PC das Gerät erkennt.
- 2 Versetzen Sie Ihr Headset in den Kopplungsmodus.
- 3 Versetzen Sie den Bluetooth-USB-Adapter in den Kopplungsmodus, indem Sie in Poly Lens-App die Option „Koppeln“ auswählen. Der Adapter blinkt rot und blau. Sobald die Verbindung erfolgreich hergestellt wurde, hören Sie die Sprachansagen „Pairing Successful“ (Koppeln erfolgreich) und „PC connected“ (PC verbunden) und die LED-Anzeige des Adapters leuchtet durchgehend.

Kopplungsmodus

Schieben Sie die Ein-/Aus-Taste  von der Aus-Position weg und halten Sie sie fest, bis die LEDs rot und blau blinken.

Anpassen und Aufladen

Beidseitig tragbar

Die Positionierung des Mikrofons können Sie verändern, indem Sie den Mikrofonarm nach oben und zur Seite drehen. Positionieren Sie den Mikrofonarm vorsichtig so, dass er mit einem zwei Finger breiten Abstand zu Ihrem Mundwinkel zeigt.

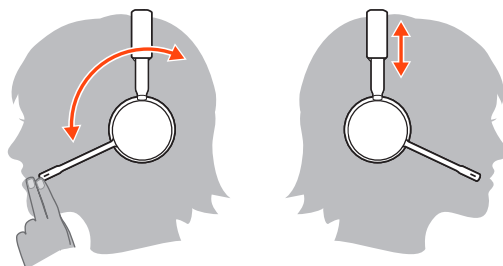

Laden

Laden Sie Ihr Headset über das USB-Kabel oder in der Ladestation (nur bei ausgewählten Modellen) auf. Beim Laden leuchtet die LED-Anzeige des Headsets auf. Es dauert etwa 90 Minuten, bis das Headset vollständig aufgeladen ist. Die LED-Anzeige erlischt, wenn der Ladevorgang abgeschlossen ist.

HINWEIS Das USB-Kabel und die Ladestation (nur bei ausgewählten Modellen) können an einen Computer oder den USB-Port eines Wandladegeräts angeschlossen werden.



USB-Kabel

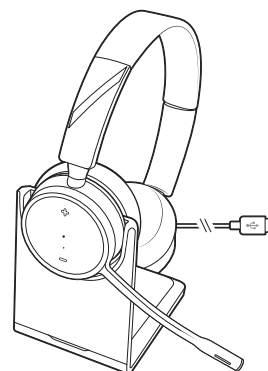

Ladestation (nur ausgewählte Modelle)

| Headset-LEDs | Bedeutung |
|--------------|-------------------------|
| Aus | Aufladung abgeschlossen |
| ● ● ● | Hoher Akkustand |
| ● ● | Mittlerer Akkustand |
| ● | Niedriger Akkustand |
| ☠ | Kritischer Akkustand |

Akkustand des Headsets überprüfen

Überprüfung des Akkustatus Ihres Headsets:

- Zeigen Sie den Status in Poly Lens Desktop-Appan
- Schieben Sie bei inaktivem Headset die Ein-/Aus-Taste  aus der Aus-Position und lassen Sie sie wieder los. Hören Sie die Sprachansage an oder prüfen Sie die Headset-LEDs.

Verhalten der Headset-LED beim Aufladen

Aus Aufladung abgeschlossen

●●● Hoher Akkustand

●● Mittlerer Akkustand

● Niedriger Akkustand

✖ Kritischer Akkustand

TIPP Um die Genauigkeit der Sprechzeitenansage zu verbessern, entladen Sie den Akku des Headsets und laden Sie ihn danach vollständig auf.

Download der Software

Passen Sie das Geräteverhalten mithilfe erweiterter Einstellungen und Optionen mit Poly Lens-App an. Manche Softphones erfordern die Installation von Poly Software, um Steuerungsfunktionen (Anruf annehmen/beenden und Stummschaltung) des Geräts zu unterstützen. Download: poly.com/lens.

HINWEIS Die Geräteeinstellungen und -Updates sind auch in der Plantronics Hub App verfügbar.

Aktualisieren Ihres Poly Geräts

Halten Sie Ihre Firmware und Software aktuell, um die Leistung zu optimieren und Ihrem Poly Gerät neue Funktionen hinzuzufügen.

Aktualisieren Sie Ihr Gerät über den Computer mit Poly Lens Desktop-App. Download unter poly.com/lens

Beim Aktualisieren:

- Verwenden Sie Ihr Poly Gerät nicht, bis das Update abgeschlossen ist.
- Starten Sie kein zweites Update von einem zweiten Gerät.
- Streamen Sie keine Medien.
- Tätigen Sie keine Anrufe und nehmen Sie keine Anrufe an.

Grundmerkmale

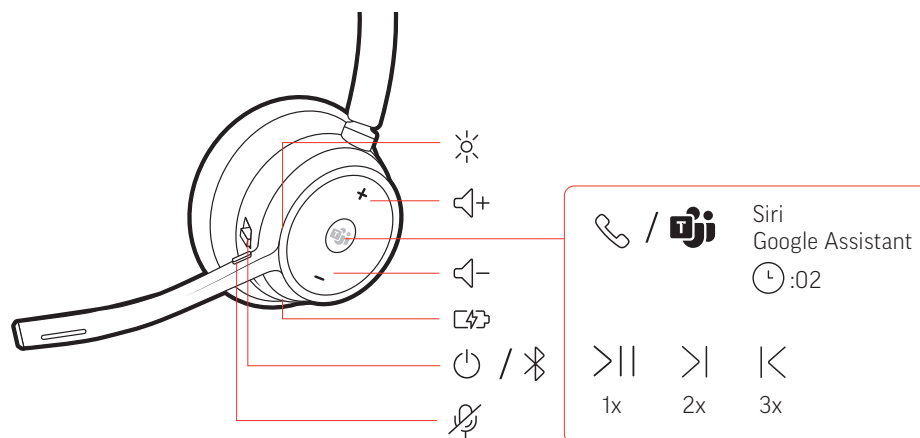

Ein-/Ausschalten

Verschieben Sie den Schalter  zum Ein- oder Ausschalten.

Lautstärke einstellen

Drücken Sie die Lautstärketaste nach oben (+) oder unten (-).

Anpassen der Lautstärke des Headset-Mikrofons (Softphone)



Führen Sie einen Testanruf mit dem Softphone durch und passen Sie die Softphone-Lautstärke und den PC-Sound an.

Anrufe tätigen/ annehmen/beenden

Annehmen und Beenden von Anrufen

Drücken Sie die Gesprächstaste .

Zweiten Anruf annehmen

Drücken Sie zuerst die Gesprächstaste , um den aktuellen Anruf zu beenden. Drücken Sie die Gesprächstaste  anschließend erneut, um den neuen Anruf anzunehmen.

Stummschalten

Drücken Sie während eines Gesprächs die rote Stummschalttaste .

Halten von Anrufen

Um einen aktiven Anruf zu halten, halten Sie die Gesprächstaste 2 Sekunden lang gedrückt. Drücken Sie die Gesprächstaste, um einen gehaltenen Anruf fortzusetzen.

Umschalten zwischen Anrufen (Flash)

Um zwischen den Anrufen hin- und herzuschalten, halten Sie die Gesprächstaste am Headset 2 Sekunden lang gedrückt.

Letzten Anruf zurückrufen (Smartphone)

Drücken Sie zweimal die Gesprächstaste , um die zuletzt gewählte Nummer anzurufen.

Anrufe von einem zweiten Gerät annehmen

Sie können ganz einfach Anrufe von zwei Geräten (inkl. Softphone) annehmen.

Beim Telefonieren werden Sie durch einen Klingelton von Ihrem zweiten gepaarten Gerät auf den eingehenden Anruf aufmerksam gemacht.

Um einen zweiten Anruf von einem anderen Gerät anzunehmen, drücken Sie einmal die Gesprächstaste , um das aktive Gespräch zu beenden und ein zweites Mal, um den neuen Anruf entgegenzunehmen. Wenn Sie den zweiten Anruf nicht annehmen möchten, wird dieser auf Voicemail umgeleitet.

Start von Microsoft Teams (nur bei Teams-Modellen)

Drücken Sie auf die Teams-Taste  an Ihrem Headset, um die Microsoft Teams-Desktop-Anwendung schnell zu öffnen und zu verwenden.

- Wenn Sie nicht telefonieren, drücken Sie auf die Teams-Taste , um die Microsoft Teams-App auf Ihrem Computer anzuzeigen.
- Wenn die LED des angeschlossenen USB-Adapters violett blinkt, drücken Sie auf die Teams-Taste, um Teambenachrichtigungen anzuzeigen.



HINWEIS Teams-Modell und Teams-Desktop-Anwendung erforderlich. Die mobile Teams-Anwendung wird nicht unterstützt.

Audio wiedergeben oder anhalten

Tippen Sie auf die Gesprächstaste , um das Streamen von Audio anzuhalten oder fortzusetzen.



HINWEIS Funktionen können je nach Anwendung variieren. Kann evtl. nicht mit webbasierten Anwendungen verwendet werden.

Titelauswahl

Tippen Sie doppelt auf die Gesprächstaste , um zum nächsten Titel zu springen, oder tippen Sie dreimal auf die Gesprächstaste , um zum vorherigen Titel zurückzukehren.

HINWEIS Funktionen können je nach Anwendung variieren. Kann evtl. nicht mit webbasierten Anwendungen verwendet werden.

Vor-/Zurückspulen

Tippen Sie doppelt auf die Gesprächstaste  und halten Sie sie gedrückt, um vorzuspulen. Tippen Sie dreimal auf die Gesprächstaste  und halten Sie sie gedrückt, um zurückzuspulen.

HINWEIS Funktionen können je nach Anwendung variieren. Kann evtl. nicht mit webbasierten Anwendungen verwendet werden.

Sprachassistent

Siri, Google Assistant™, Cortana Halten Sie die Anruftaste für 2 Sekunden gedrückt, um den Standard-Sprachassistenten Ihres Telefons zu aktivieren. Warten Sie auf die Sprachansage zur Aktivierung von Sprachwahl, Suche oder anderen Smartphone-Sprachsteuerungsoptionen.

Weitere Merkmale:

Sprache auswählen

Mit Poly Lens-App können Sie Ihre Headset-Sprache schnurlos ändern. Download: poly.com/lens.

DeepSleep-Modus

Wenn Ihre Kopfhörer eingeschaltet sind, jedoch länger als 7 Tage außer Reichweite des Telefons waren, wechselt Ihr Headset automatisch in den DeepSleep-Modus, um die Akkulaufzeit zu verlängern.

Sobald Sie sich wieder in Reichweite Ihres Telefons befinden, drücken Sie auf die Gesprächstaste , um den DeepSleep-Modus zu beenden.

Online-Indikator

Die Headset-LED leuchtet rot, um anderen anzuzeigen, dass Sie im Gespräch sind. Verwalten Sie Ihre Einstellungen in Poly Lens-App.

Schnurgebundener Modus (Audio über USB)

Wenn Sie Audioausfälle bei Softphone-Anrufen feststellen, haben Sie ggf. Probleme mit der Bluetooth-Dichte. Sie können die Audioleistung durch die Verwendung des dichteunabhängigen, schnurgebundenen Modus verbessern.

- 1 Trennen Sie Ihren Bluetooth-USB-Adapter vom Computer.
- 2 Schließen Sie Ihr Headset mit dem 1,5 m langen USB-Kabel direkt an Ihren Computer an.
- 3 Schalten Sie Ihr Headset aus, um den dichteunabhängigen, schnurgebundenen Modus zu verwenden.

HINWEIS *Im schnurgebundenen Modus wird der Akku Ihres Headsets aufgeladen.*

Fehlerbehebung

| | |
|--|---|
| Wie kopple ich mein Headset mit einem Mobilgerät? | Siehe Koppeln mit einem mobilen Gerät. |
| Wie kopple ich mein Headset mit einem Computer oder Laptop? | Schließen Sie den USB-Bluetooth-Adapter an Ihren Computer oder Laptop an. Der Adapter ist mit dem Headset gekoppelt und mit dem Computer-Audio verbunden. Siehe Verbinden mit dem PC. |
| Warum sollte ich den USB-Bluetooth-Adapter anstelle der Bluetooth-Verbindung meines Computers verwenden? | Ihr USB-Bluetooth-Adapter bietet die beste Verbindung, Softphone-Funktionalität und akustische Klangqualität über Ihr Headset. Siehe Verbinden mit dem PC > USB-Adapter konfigurieren. |
| Wie kopple ich meinen USB-Bluetooth-Adapter mit einem anderen unterstützten Audiogerät von Poly? | Poly Lens Desktop-App ist erforderlich, um den USB-Bluetooth-Adapter BT700 mit einem anderen Gerät zu koppeln. Ihr Bluetooth-Adapter speichert bis zu 2 unterstützte Audiogeräte von Poly, kann jedoch nur mit jeweils einem verbunden werden. Siehe Erneutes Koppeln des USB-Adapters. |
| Kann ich mein Headset gleichzeitig mit einem Mobiltelefon und einem Computer verbinden? | Ja, Ihr Headset kann gleichzeitig mit einem Mobiltelefon und einem PC verbunden werden. Ihr Headset speichert bis zu 8 Geräte, kann aber gleichzeitig nur mit bis zu 2 Geräten verbunden werden. Dazu zählt der USB-Bluetooth-Adapter. |
| Bei Verbindung mit meinem PC ist das Headset-Audio nicht wie erwartet. <ul style="list-style-type: none">• Ich bin während eines Anrufs nicht zu hören.• Ich kann während eines Anrufs niemanden hören.• Über mein Headset ist keine Musik zu hören.• Die Musik ist zu laut oder wird nicht angehalten, wenn ich einen Anruf erhalte. | Prüfen Sie Folgendes: <ul style="list-style-type: none">• Informationen zur Konfiguration des Headset-Sounds an Ihrem Computer finden Sie unter Konfiguration des USB-Adapters.• Stellen Sie sicher, dass jeweils nur eine Softphone-Anwendung geöffnet ist.• Stellen Sie für optimale Leistung sicher, dass die Headset-Firmware auf dem neuesten Stand ist. Siehe Aktualisieren Ihres Poly Geräts. |
| Die Anrufsteuerung meines Headsets funktioniert bei einem Softphone-Anruf nicht wie erwartet. | Prüfen Sie Folgendes: <ul style="list-style-type: none">• Stellen Sie für optimale Leistung sicher, dass die Headset-Firmware auf dem neuesten Stand ist. Siehe Aktualisieren Ihres Poly Geräts.• Stellen Sie sicher, dass jeweils nur eine Softphone-Anwendung geöffnet ist.• Falls Sie die Headset-Steuerung (Annahme/Beenden und Stummschalten) aktivieren müssen, stellen Sie sicher, dass Poly Lens Desktop-App installiert ist. Siehe Download der Software.• Wählen Sie Ihre Softphone-Anwendung unter Poly Lens Desktop-App. |

(Nur bei Teams-Modellen) Wie interagiere ich über mein Headset mit Microsoft Teams?

- Drücken Sie auf die Gesprächstaste  an Ihrem Headset, um Microsoft Teams schnell zu öffnen und zu verwenden. Siehe Start von Microsoft Teams.
- Wählen Sie unter Poly Lens Desktop-App das gewünschte Ziel-Softphone aus

(Nur bei Teams-Modellen) Funktioniert mein Microsoft Teams-fähiges Headset mit anderen Softphones?

Ja, auch wenn Ihr Headset für Microsoft Teams optimiert ist, kann es für die Verwendung mit anderen unterstützten Softphones konfiguriert werden. Wählen Sie unter Poly Lens Desktop-App das gewünschte Zieltelefon aus.

Wenn Sie ein anderes Softphone konfigurieren, verhält sich die Gesprächstaste  wie folgt:

- interagiert nicht mit Teams
- führt nicht zu Teams-Benachrichtigungen
- startet nicht Cortana

Ich möchte meine Headset-Funktionen anpassen.

Passen Sie die Geräteeinstellungen mit Poly Lens-App an. Download: poly.com/lens

Bei Softphone-Anrufen wird das Headset-Audio unterbrochen.

Möglicherweise treten Probleme mit der Bluetooth-Dichte auf. Nutzen Sie das Headset schnurgebunden. Siehe Schnurgebundener Modus (Audio über USB).

Ich möchte mein Headset als schnurgebundenen USB-Headset an meinem Computer verwenden.

Ihr Headset kann im schnurgebundenen Modus verwendet werden. Siehe Schnurgebundener Modus (Audio über USB).

Kann ich mein Headset während des Ladevorgangs verwenden?

Im schnurgebundenen Modus wird Ihr Headset aufgeladen. Siehe Schnurgebundener Modus (Audio über USB).

Die Sprechzeit des Headsets stimmt nicht.

Entladen Sie den Headset-Akku, und laden Sie ihn im Anschluss vollständig auf, um die Genauigkeit der Sprechzeitenansage zu verbessern.

Ich habe nicht genügend Ladeanschlüsse für meinen Bluetooth-USB-Adapter und meine optionale Ladestation.

Versuchen Sie Folgendes:

- Schließen Sie die Ladestation an ein Ladegerät an
- Verwenden Sie den schnurgebundenen Modus, um das Headset aufzuladen, während es mit dem Computer verbunden ist. Siehe Schnurgebundener Modus (Audio über USB).

Lieferumfang

Inhalt kann je nach Modell variieren.



Stereo- oder Mono-Headset

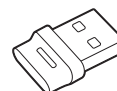

Bluetooth-USB-Adapter (USB-A oder USB-C, das Design variiert je nach Anschluss)

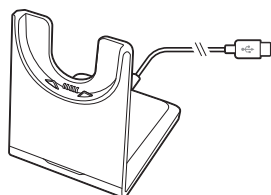

Ladestation (nur ausgewählte Modelle)

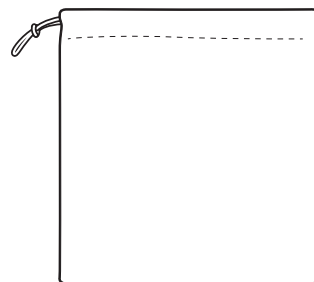

Headset-Etui

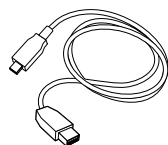

USB-A-auf-USB-C-Kabel

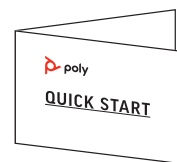

Kurzanleitung

Support

BENÖTIGEN SIE WEITERE HILFE?

poly.com/support

Hersteller:

| | |
|--------------------------|-------------------------|
| Plantronics, Inc. | Plantronics B.V. |
| 345 Encinal Street | Scorpius 171 |
| Santa Cruz, CA 95060 | 2132 LR Hoofddorp |
| United States | Netherlands |

© 2021 Plantronics, Inc. Alle Rechte vorbehalten. Poly, das Propeller-Design und das Poly Logo sind Marken von Plantronics, Inc. Bluetooth ist eine eingetragene Marke der Bluetooth SIG, Inc. Jede Verwendung durch Plantronics, Inc. findet unter Lizenz statt. Alle weiteren Marken sind Eigentum ihrer jeweiligen Rechthehalter.

Modell-ID: Headset: V4310/V4310-M/V4320/V4320-M, Adapter: BT700/BT700C, Ladestation: CB4300. System: Die Poly Voyager 4300 UC-Serie beinhaltet ein V4310/V4310-M/V4320/V4320-M-Headset, einen BT700/BT700C-Adapter und optional eine CB4300-Ladestation.

220245-04 08.21