

DECT Comfort call



SetupGuide

DW Series
Setup Guide

Inhalt „Setup Guide“

Wichtige Sicherheitshinweise	2
Lieferumfang und Übersicht der DW-Serie	3
Basisstationen mit Komponenten	3
Headsets mit Komponenten	4
Produktübersicht der Basisstationen	5
Übersicht der Vorderseite	5
Übersicht der Rückseite	5
Basisstation anschließen	6
Basisstation an das Stromnetz anschließen	6
Basisstation an ein Festnetztelefon anschließen	7
Basisstation an eine optionale elektronische Headset-Steuerung (EHS) anschließen	9
Basisstation an einen Computer anschließen	10
Angeschlossene Kabel sichern	10
Headset laden	11
Headset-System und Klangqualität testen	13
Headset-System mit den DIP-Schaltern anpassen	13
Audiosignal mit Hilfe des Freizeichens anpassen	15
Lautstärke der Übertragung einstellen	16
Automatische Audio-Übertragung „Auto Audio“ einstellen	16
Wenn Störungen auftreten	17
Technische Daten	18
Herstellererklärungen	20



Wichtige Sicherheitshinweise

- ▶ Lesen Sie diese Bedienungsanleitung sorgfältig und vollständig, bevor Sie das Produkt benutzen.
- ▶ Geben Sie das Produkt an Dritte stets zusammen mit dieser Bedienungsanleitung weiter.
- ▶ Verwenden Sie das Produkt nicht, wenn es offensichtlich beschädigt ist.

Gesundheitsschäden und Unfälle vermeiden

- ▶ Hören Sie nicht über einen längeren Zeitraum mit hoher Lautstärke, um Gehörschäden zu vermeiden.
- ▶ Halten Sie stets einen Abstand von mindestens 10 cm zwischen Hörermuscheln und Herzschrittmacher bzw. implantiertem Defibrillator (ICDs), da das Produkt permanente Magnetfelder erzeugt.
- ▶ Halten Sie Produkt-, Verpackungs- und Zubehörteile von Kindern und Haustieren fern, um Unfälle und Erstickungsgefahr zu vermeiden.
- ▶ Benutzen Sie das Produkt nicht, wenn Ihre Umgebung besondere Aufmerksamkeit erfordert.

Produktschäden und Störungen vermeiden

- ▶ Halten Sie das Produkt stets trocken und setzen Sie es weder extrem niedrigen noch extrem hohen Temperaturen aus (Föhn, Heizung, lange Sonneneinstrahlung etc.), um Korrosionen oder Verformungen zu vermeiden.
- ▶ Verwenden Sie ausschließlich die von Sennheiser mitgelieferten oder empfohlenen Zusatzgeräte/Zubehörteile.
- ▶ Reinigen Sie das Produkt ausschließlich mit einem weichen, trockenen Tuch.
- ▶ Ziehen Sie das Steckernetzteil aus der Steckdose, um das Produkt vollständig vom Netz zu trennen.
- ▶ Schließen Sie die Kontakte des Produkts niemals kurz. Achten Sie darauf, dass keine metallischen Gegenstände (wie z. B. Büroklammern, Haarnadeln, Ohrhinge) an die Schnittstellen und Kontakte geraten.
- ▶ Laden Sie mit der Basisstation ausschließlich Headsets der DW-Serie.

Bestimmungsgemäßer Gebrauch/Haftung

Das Headset-System ist zum Telefonieren sowie zur Audioein- und -ausgabe in Verbindung mit einem Computer (VoIP) und/oder einem Telefon für den professionellen Einsatz im Büro oder Callcenter bestimmt.

Als nicht bestimmungsgemäßer Gebrauch gilt, wenn Sie das Produkt anders benutzen, als in dieser Bedienungsanleitung beschrieben.

Sennheiser übernimmt keine Haftung bei Missbrauch oder nicht ordnungsgemäßigem Gebrauch des Produkts sowie der Zusatzgeräte/Zubehörteile. Das Risiko trägt der Anwender.

Sennheiser haftet nicht für Schäden an USB-Geräten, die nicht mit den USB-Spezifikationen im Einklang sind.

Sennheiser haftet nicht für Schäden aus Verbindungsabbrüchen wegen leerer oder überalterter Akkus oder Überschreiten des DECT-Sendebereichs.

Lieferumfang und Übersicht der DW-Serie



Die DW-Serie ermöglicht Kombinationen von Basisstationen (BS) und Headsets (HS) für unterschiedliche Anforderungen. Die aufgelisteten Headsets und Basisstationen sind untereinander kompatibel. Die mit ML gekennzeichneten Basisstationen der DW-Serie sind für Microsoft® Lync™ optimiert.

Im Lieferumfang befindet sich je nach erworbenem Produkt eine Basisstation und/oder ein Headset mit dazugehörigen Komponenten.

Basisstationen mit Komponenten

- DW BS für Festnetztelefon und Computer
- DW BS ML für Festnetztelefon und Computer, optimiert für Microsoft Lync
- DW BS USB für Computer
- DW BS USB ML für Computer, optimiert für Microsoft Lync
- DW BS Phone für Festnetztelefon

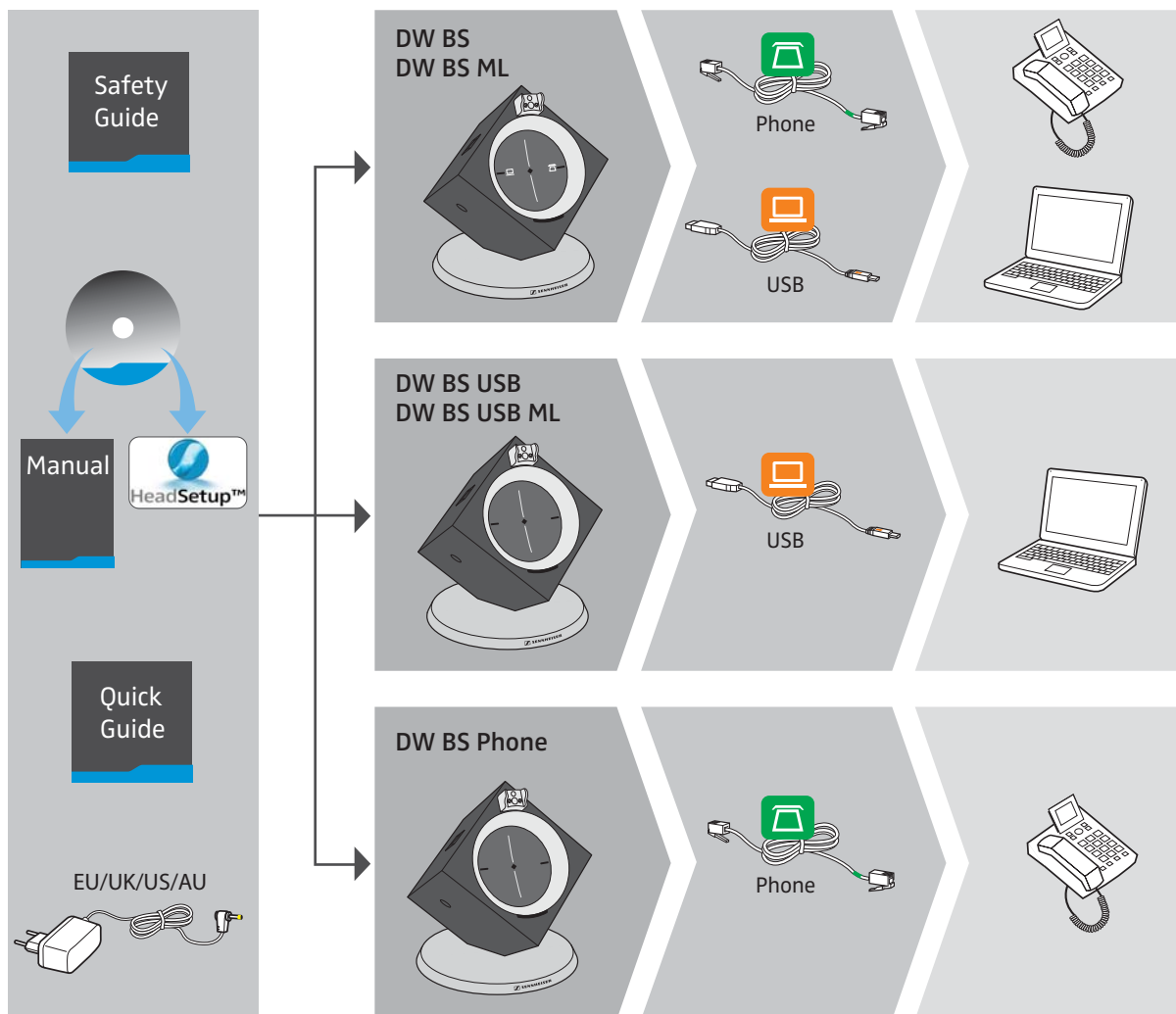

Headsets mit Komponenten

DW Office – HS monaural, mit verschiedenen Tragevarianten

DW Pro1 – HS monaural, mit Kopfbügel

DW Pro2 – HS binaural, mit Kopfbügel

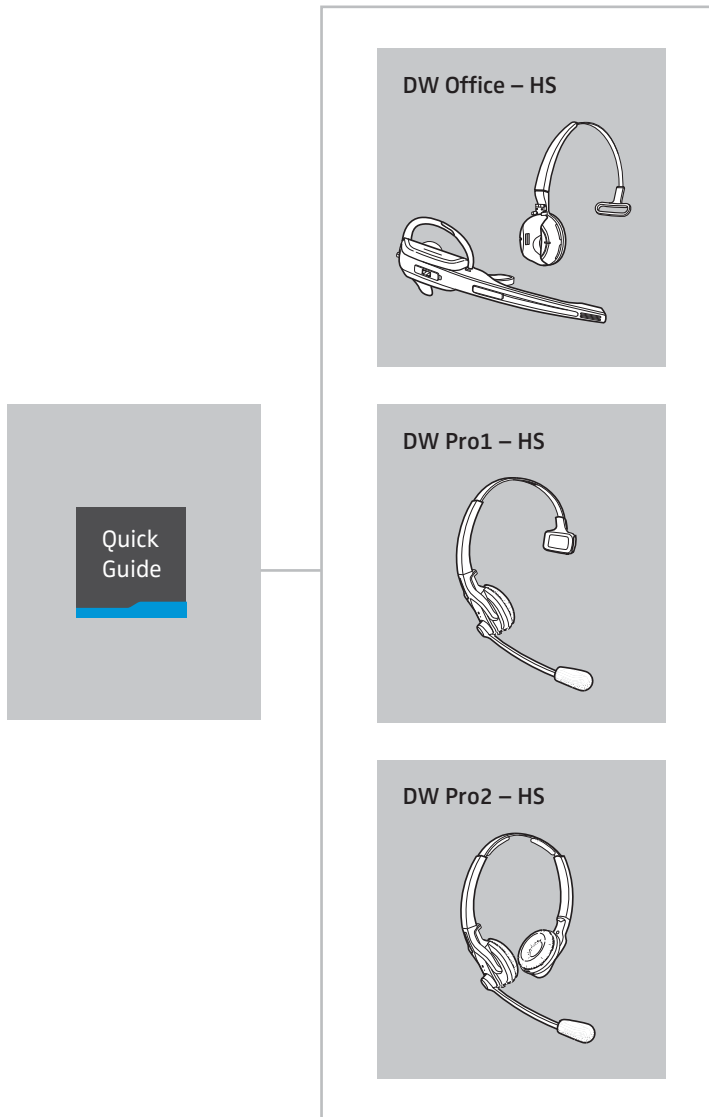

Produktübersicht der Basisstationen

Übersicht der Vorderseite

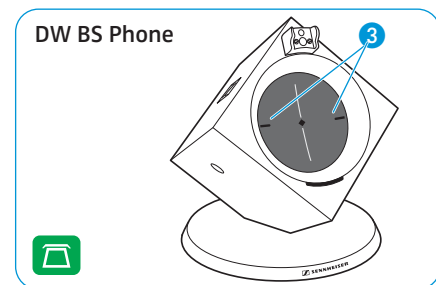
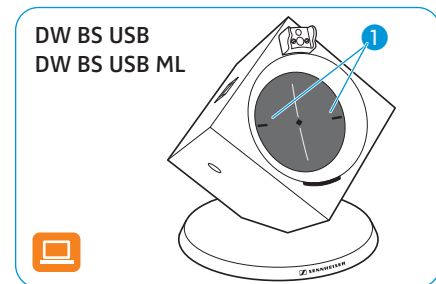
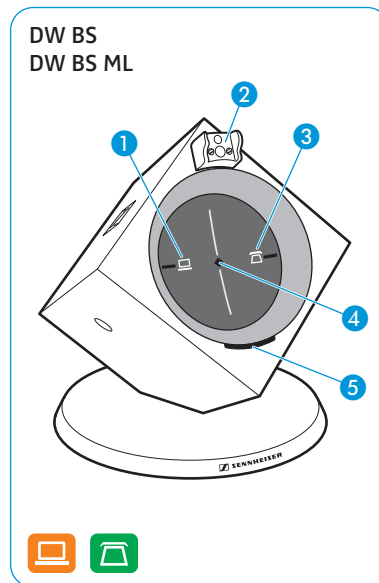

- 1 Taste PC mit LED
- 2 Ladekontakte
- 3 Taste Telefon mit LED

- 4 LED Verbindung ◇
- 5 LED Akku

Übersicht der Rückseite

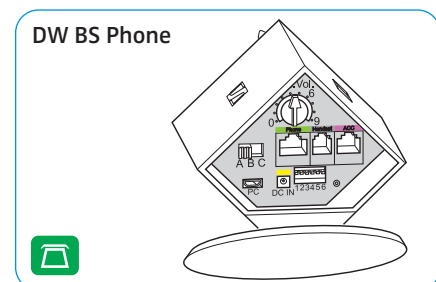
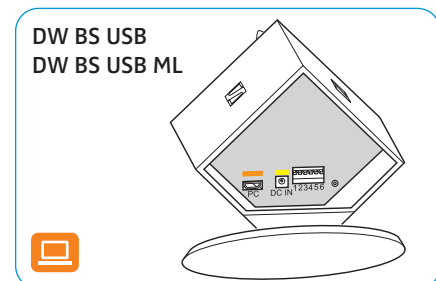
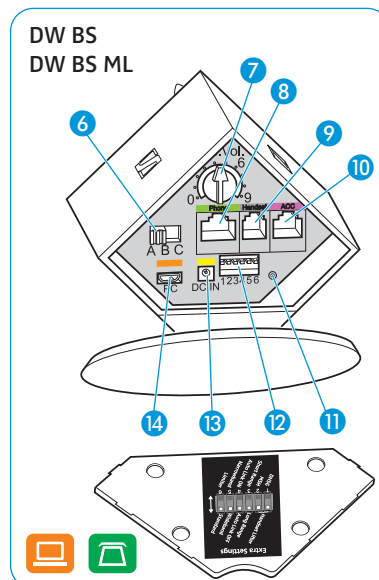

- 6 Schalter ABC
- 7 Drehregler Mikrofon
- 8 Buchse Phone
- 9 Buchse Handset

- 10 Buchse ACC
- 11 Taste Set
- 12 DIP-Schalter 1 bis 6
- 13 Buchse DC IN
- 14 Buchse USB PC





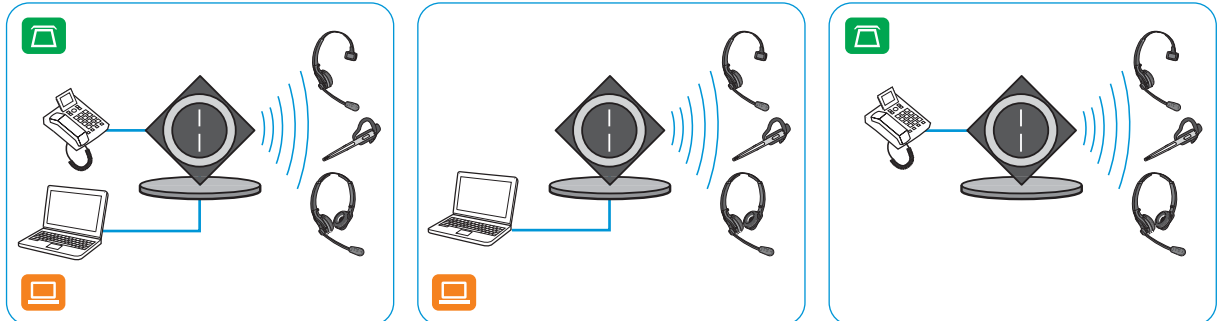

Basisstation anschließen

Sie können das Headset-System mit Ihrem Festnetztelefon und/oder Ihrem Computer verwenden. Die Basisstation steuert dabei die drahtlose Kommunikation zu den Headsets.



- ▶ Stellen Sie die Basisstation mit einem Abstand von mindestens 15 cm zum Festnetztelefon auf.

Basisstation an das Stromnetz anschließen

- 1 Entfernen Sie die Abdeckung.
- 2 Verbinden Sie den Stecker des Netzteils mit der gelb markierten Buchse DC IN. Stecken Sie das Netzteil in eine Steckdose.
- 3 DW BS, DW BS ML: Die LED Verbindung  leuchtet rot. Eine LED PC  oder Telefon  leuchtet weiß.
- 4 DW BS USB, DW BS USB ML, DW BS Phone: Die LED Verbindung  leuchtet rot. Die LEDs PC  und Telefon  leuchten weiß.

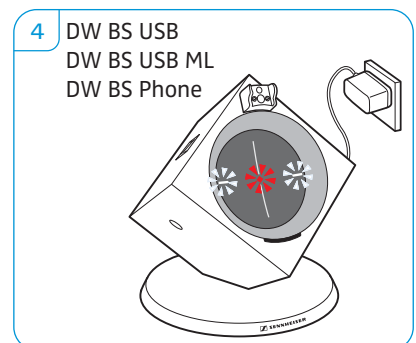
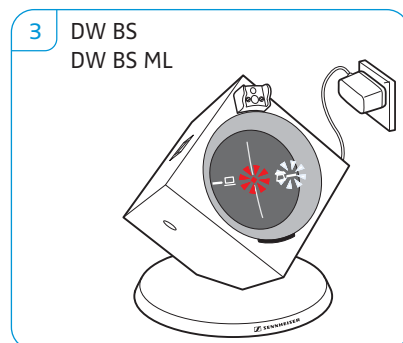
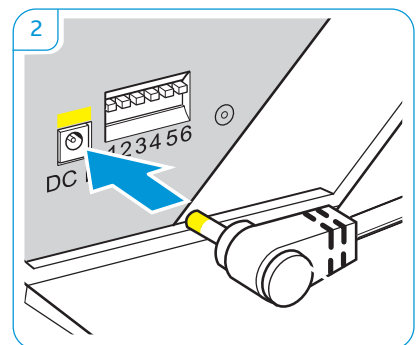
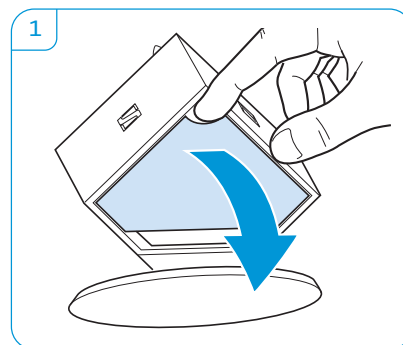

Basisstation vom Stromnetz trennen

- ▶ Ziehen Sie das Netzteil aus der Steckdose, wenn das Produkt über einen längeren Zeitraum nicht verwendet wird.

Basisstation an ein Festnetztelefon anschließen



Anschlussart	Seite
A Anschluss an ein Festnetztelefon ohne Headset-Buchse	7
B Anschluss an ein Festnetztelefon mit Headset-Buchse	8
C Anschluss an einen optionalen mechanischen Fernabnehmer	8

- ▶ Prüfen Sie, welche Anschlussart für Ihr Telefon geeignet ist.
- ▶ Folgen Sie den Anweisungen im entsprechenden Kapitel.

A

Basisstation an ein Festnetztelefon ohne Headset-Buchse anschließen

- 1 Entfernen Sie das Telefonhörer Kabel aus dem Festnetztelefon und stecken Sie es in die grau markierte Buchse **Handset** an der Basisstation.
- 2 Stecken Sie das Telefonkabel in die Buchse des Telefonhörer Kabels und in die grün markierte Buchse **Phone** an der Basisstation.
- 3 Drücken Sie die DIP-Schalter **1** und **2** mit einem spitzen Gegenstand (z. B. Kugelschreiber) in die abgebildete Position.

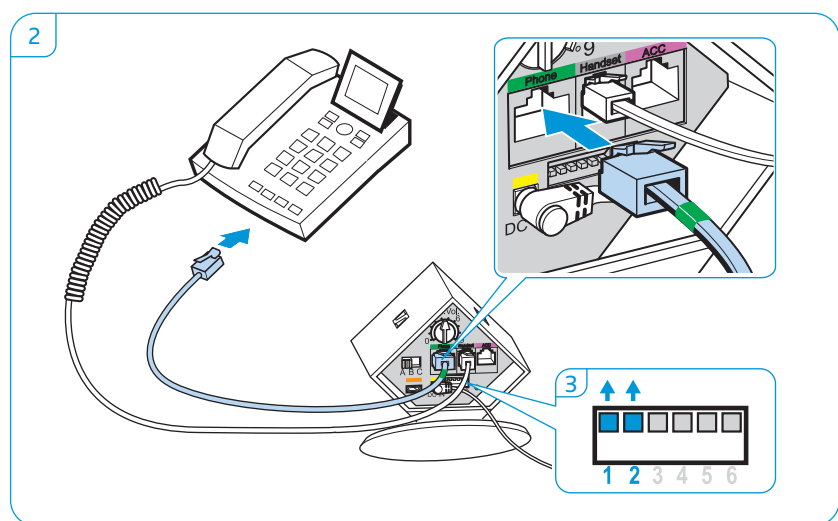
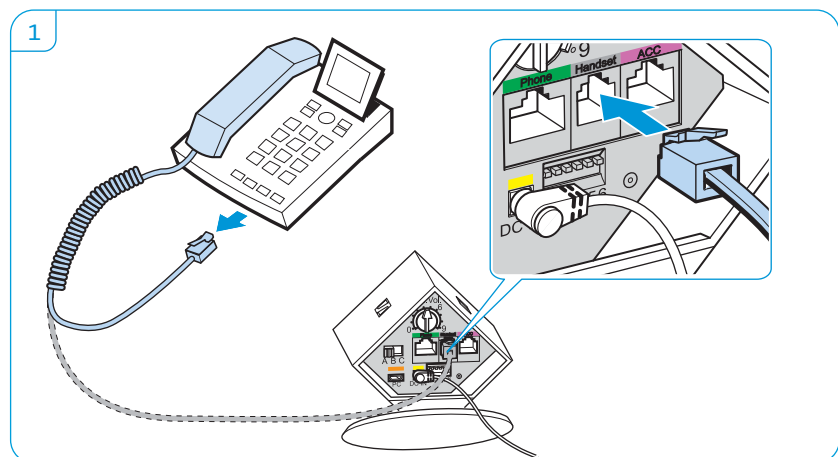

B

Basisstation an ein Festnetztelefon mit Headset-Buchse anschließen

- 1 Stecken Sie das Telefonkabel in die Headset-Buchse Ihres Festnetztelefons und in die grün markierte Buchse **Phone** an der Basisstation.
- 2 Drücken Sie die DIP-Schalter 1 und 2 mit einem spitzen Gegenstand (z. B. Kugelschreiber) in die abgebildete Position.

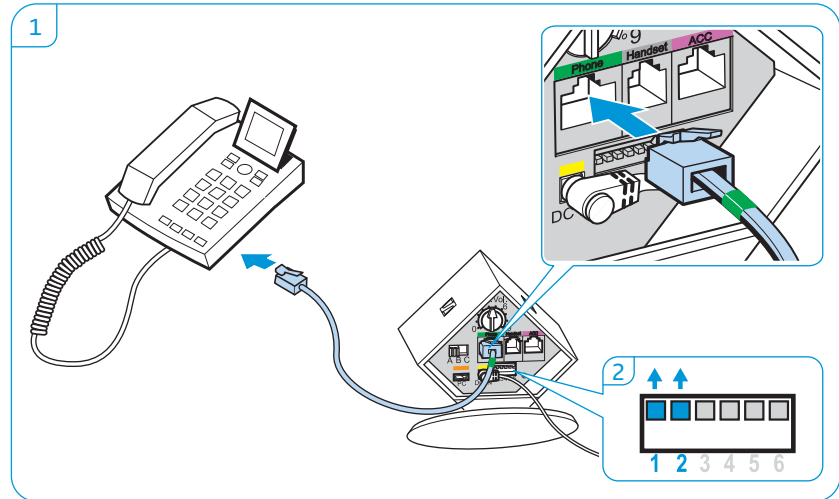

C

Basisstation an einen optionalen mechanischen Fernabnehmer anschließen

Als optionales Zubehör ist der mechanische Fernabnehmer Sennheiser HSL 10 bei Ihrem Sennheiser-Partner erhältlich, mit dem Sie Anrufe entgegennehmen können – auch wenn Sie nicht im Raum sind.

- ▶ Verbinden Sie die Basisstation wie in Kapitel **A** oder **B** beschrieben.
- ▶ Schließen Sie den Fernabnehmer an die Buchse **ACC** an.
- ▶ Verbinden Sie den Fernabnehmer mit Ihrem Festnetztelefon. Weitere Informationen können Sie der Bedienungsanleitung des HSL 10 entnehmen.

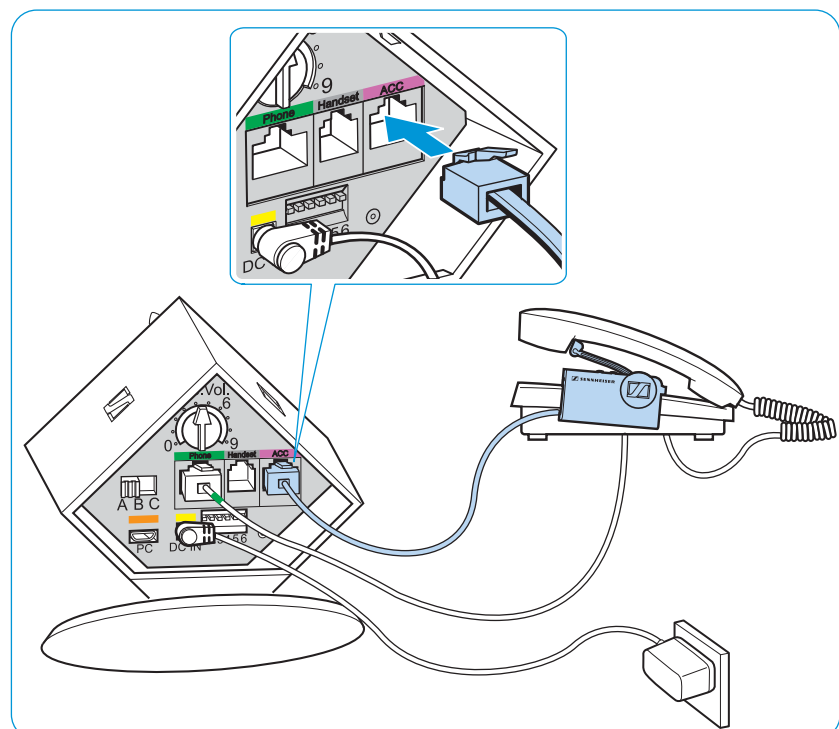

Basisstation an eine optionale elektronische Headset-Steuerung (EHS) anschließen



Als optionales Zubehör sind Verbindungskabel für EHS-Standards, sowie Adapterkabel für herstellerabhängige Standards bei Ihrem Sennheiser-Partner erhältlich. Die zugehörigen Kurzanleitungen finden Sie im Lieferumfang des Kabels bzw. im Internet unter www.sennheiser.com auf der Produktseite.

In diesem Kapitel wird beispielhaft beschrieben, wie Sie mit einem Siemens- und einem Alcatel-Adapterkabel die Basisstation an eine elektronische Headset-Steuerung anschließen.

- 1 Verbinden Sie das Festnetztelefon mit der Basisstation.
- 2 Drücken Sie den DIP-Schalter mit einem spitzen Gegenstand (z. B. Kugelschreiber) in die abgebildete Position.

Siemens, Agfeo, Aastra, Auerswald, etc.

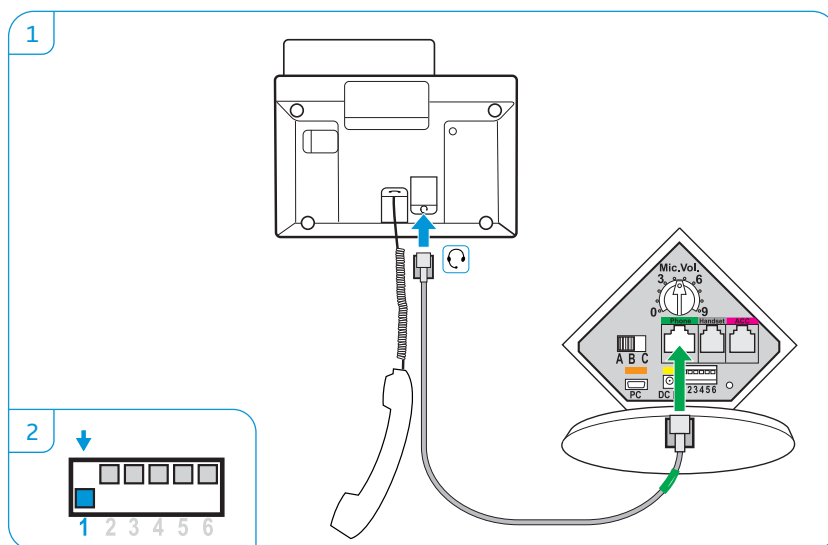

Alcatel

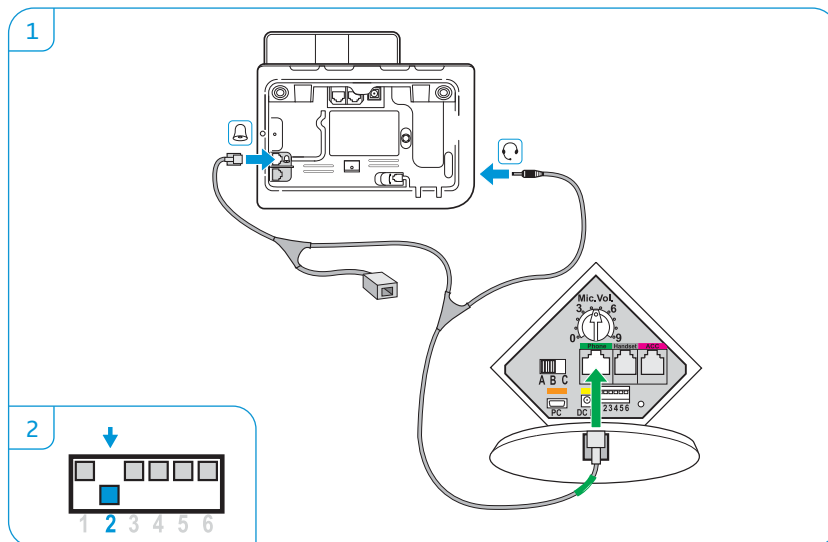

i Eine Übersicht der verfügbaren Verbindungs- und Adapterkabel finden Sie im Internet unter www.sennheiser.com auf der Produktseite der DW-Serie oder bei Ihrem Sennheiser-Partner.



Basisstation an einen Computer anschließen

- ▶ Verbinden Sie das USB-Kabel mit der orange markierten Buchse **PC** an der Basisstation und einer USB-Buchse Ihres Computers. Ihr Betriebssystem erkennt das USB-Audiogerät „Sennheiser DECT“ und installiert die notwendigen Treiber.

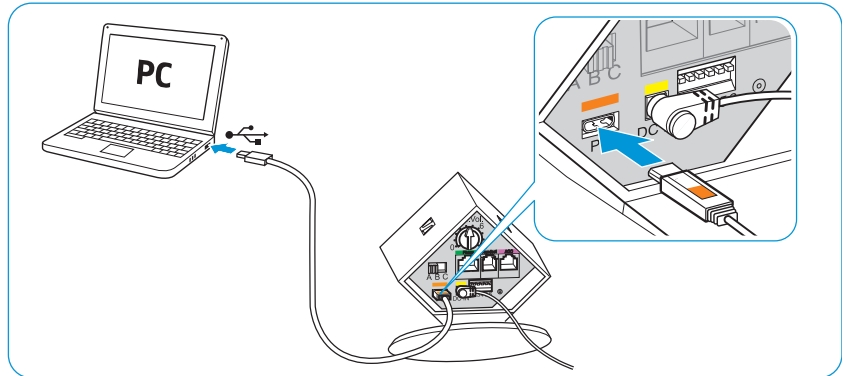

Sennheiser PC-Software



Mit der kostenlosen Sennheiser PC-Software holen Sie mehr aus Ihren Sennheiser-Produkten. Der Sennheiser-Updater ermöglicht beispielsweise das einfache Aktualisieren der Produkt-Software. Weitere Informationen finden Sie unter: www.sennheiser.com/cc0/software.

Angeschlossene Kabel sichern

- 1 Setzen Sie die Abdeckung mit der breiten Unterkante an.
- 2 Klappen Sie die Abdeckung nach oben.

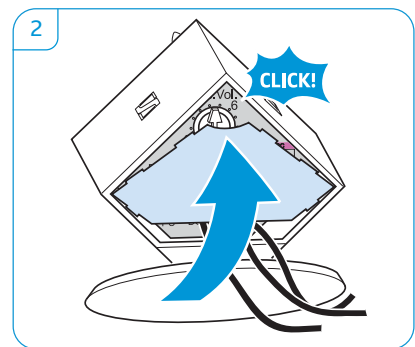
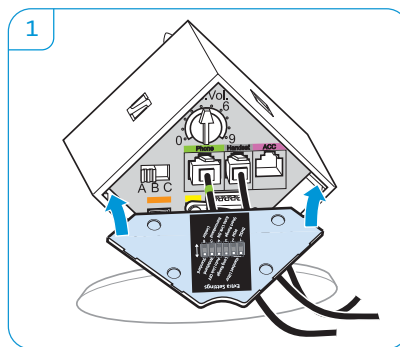

Headset laden



Laden Sie den Akku vor der ersten Verwendung mindestens 20 Minuten ohne Unterbrechung. Ein kompletter Ladevorgang dauert ca. 60 Minuten.

Headset mit der Basisstation laden

- ▶ Legen Sie das Headset in die Magnethalterung der Basisstation. Die LED Headset leuchtet blau und der Akku wird geladen. Die LED Akku der Basisstation zeigt den Ladezustand an.

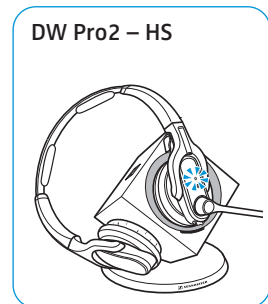
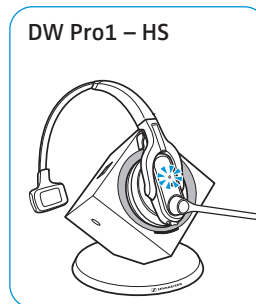
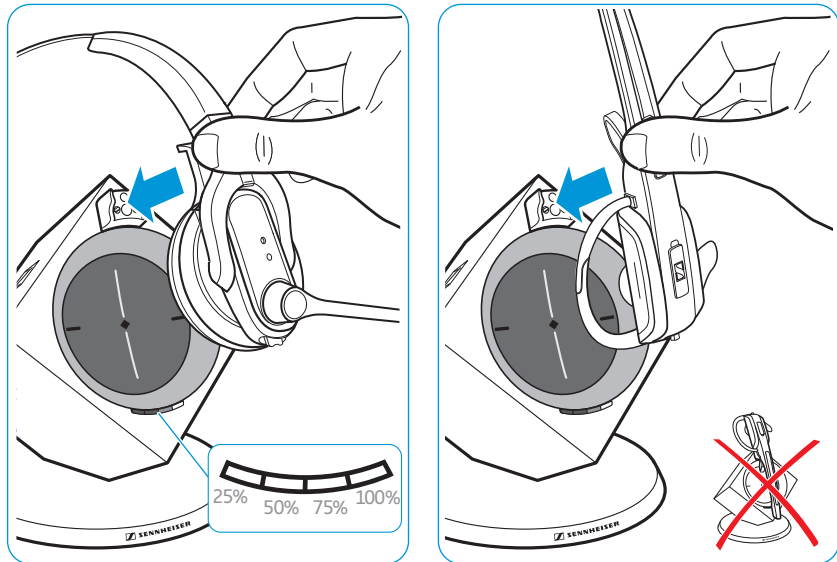

Bei dem ersten Ladevorgang kann es bis zu 5 Minuten dauern, bis die LED Headset blau leuchtet.

LED-Segment (weiß = leuchtet)	erforderliche Ladezeit	entspricht einer Sprechzeit von	
		Wideband	Narrowband
	ca. 10 min.	ca. 2 Std.	ca. 3 Std.
	ca. 20 min.	ca. 4 Std.	ca. 6 Std.
	ca. 40 min.	ca. 6 Std.	ca. 9 Std.
	ca. 60 min.	ca. 8 Std.	ca. 12 Std.

- ☛ Wenn sich das Headset außerhalb der Empfangsreichweite der Basisstation befindet, schaltet es sich nach 30 Minuten aus, um den Akku zu schonen.

Headset mit dem optionalen Headset-Ladegerät CH 10 laden

Als optionales Zubehör ist der Headset-Ladegerät Sennheiser CH 10 bei Ihrem Sennheiser-Partner erhältlich, mit dem Sie weitere Headsets der DW-Serie laden können.

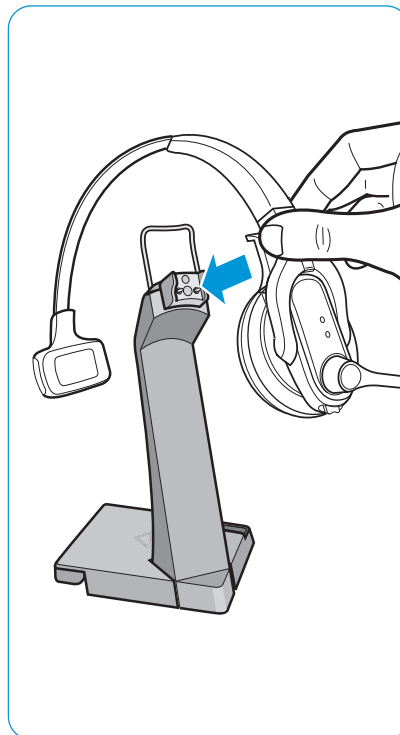

DW Office – HS



DW Pro1 – HS



DW Pro2 – HS

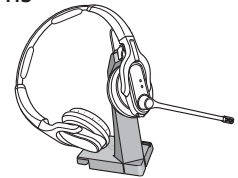

- ▶ Entnehmen Sie weitere Informationen der Bedienungsanleitung des CH 10.

Mehrere Headsets gleichzeitig laden

Als optionales Zubehör ist die USB-Ladestation MCH 7 bei Ihrem Sennheiser-Partner erhältlich, mit der Sie bis zu 7 Headsets in Verbindung mit dem CH 10 USB gleichzeitig laden können.

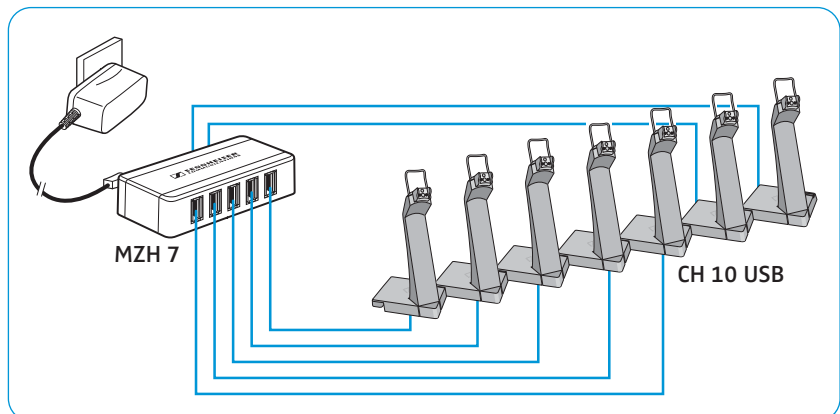

- ▶ Entnehmen Sie weitere Informationen der Bedienungsanleitung der MCH 7.

Headset-System und Klangqualität testen

Headset-System mit den DIP-Schaltern anpassen



- 1 Drücken Sie die Taste Verbindung des Headsets, um die Verbindung zwischen Basisstation und Headset zu beenden. Die LEDs am Headset und an der Basisstation erlöschen.
- 2 Drücken Sie die DIP-Schalter mit einem spitzen Gegenstand in die gewünschte Position.

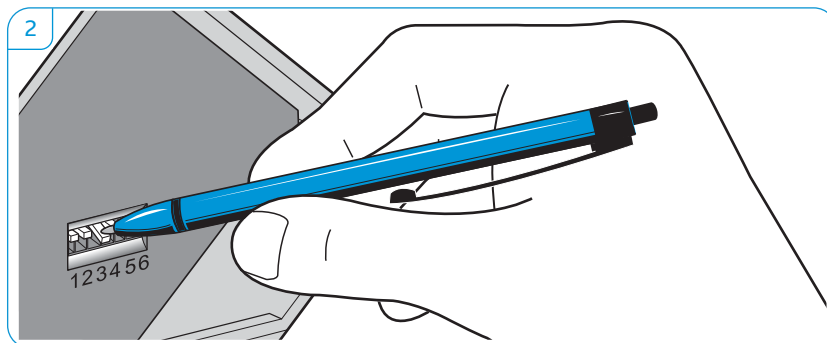
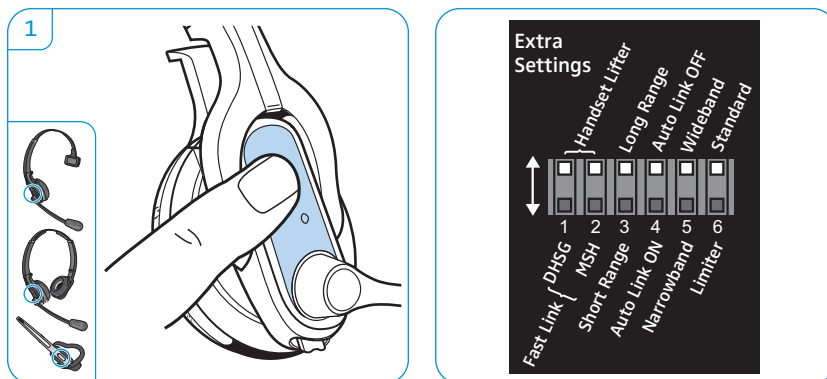

Fernabnehmer konfigurieren – DIP-Schalter 1 und 2

Die DIP-Schalter 1 und 2 sind nur bei den Basisstationen DW BS, DW BS ML und DW BS Phone belegt.



Position	Funktion
<p>1 2 3 4 5 6</p>	Manueller Betrieb Telefonhörer manuell oder mit Fernabnehmer (Sennheiser HSL 10) betätigen.
<p>1 2 3 4 5 6</p>	Elektronischer Fernabnehmer mit DHSG-Standard Anrufsteuerung über das Headset-System. Für schnelleren Verbindungsaufbau siehe Fast Link.
<p>1 2 3 4 5 6</p>	Elektronischer Fernabnehmer mit MSH-Standard Anrufsteuerung über das Headset-System.
<p>1 2 3 4 5 6</p>	Fast Link für DHSG-Standard und Fernabnehmer HSL 10 Empfohlen für Vieltelefonierer. Geringere Akku-laufzeit. Schneller Verbindungsaufbau ohne Verzögerung durch gehaltene Verbindung.

Funkreichweite einstellen – DIP-Schalter 3

Wenn sich viele DECT-Systeme auf engen Raum befinden, können Signalstörungen auftreten. Verändern Sie in diesem Fall die Funkreichweite.

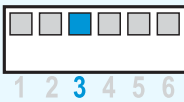
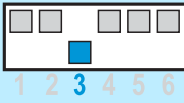
Position	Funktion
 <p>1 2 3 4 5 6</p>	Standard-Funkreichweite
 <p>1 2 3 4 5 6</p>	Reduzierte Funkreichweite Überlagerungen mit anderen DECT-Systemen vermeiden Reichweite ca. 10 m in Gebäuden

Verbindung zwischen Headset und Basisstation automatisch herstellen (Auto Link) – DIP-Schalter 4

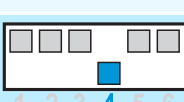

Position	Funktion
 <p>1 2 3 4 5 6</p>	manueller Verbindungsaufbau Wenn Sie das Headset aus der Basisstation nehmen, müssen Sie manuell eine Verbindung zwischen Headset und Basisstation herstellen
 <p>1 2 3 4 5 6</p>	automatischer Verbindungsaufbau – Auto Link Wenn Sie das Headset aus der Basisstation nehmen, wird automatisch eine Verbindung zwischen Headset und Basisstation hergestellt.

Zwischen Wide- und Narrowband umschalten – DIP-Schalter 5

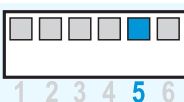
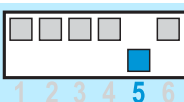
Position	Funktion
 <p>1 2 3 4 5 6</p>	Wideband-Audioübertragung Automatische Frequenzanpassung von Wideband- und Narrowband-Anrufen. Wideband wird z. B. von Skype unterstützt und bietet eine hohe Sprachqualität. Akkulaufzeit: 8 Stunden
 <p>1 2 3 4 5 6</p>	Narrowband-Audioübertragung Akkulaufzeit: 12 Stunden

Lautstärkebegrenzung einstellen – DIP-Schalter 6

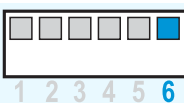
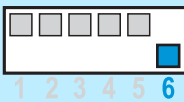
Position	Funktion
 <p>1 2 3 4 5 6</p>	Standard-Begrenzung
 <p>1 2 3 4 5 6</p>	Begrenzte Lautstärke (länderspezifisch) <ul style="list-style-type: none"> AU-Version: nach Richtlinie AS/ACIF G616:2006 EU- und US-Version: nach Richtlinie 2003/10/EG

Audiosignal mit Hilfe des Freizeichens anpassen



- 1 Setzen Sie das Headset auf und drücken Sie an der Basisstation die Taste Telefon ☎.
- 2 Drücken Sie am Headset die Taste Verbindung ◇. Die LED Verbindung ◇ leuchtet blau.
- 3 Nehmen Sie den Telefonhörer ab. Sie hören ein Freizeichen.
- 4 Wählen Sie die Position **A**, **B** oder **C**, für die Sie ein deutliches und klares Freizeichen im Headset hören.

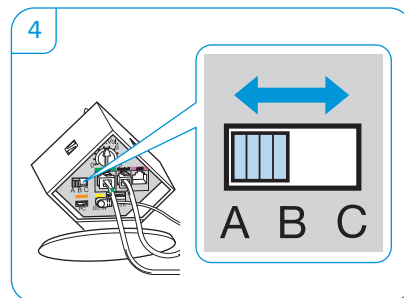
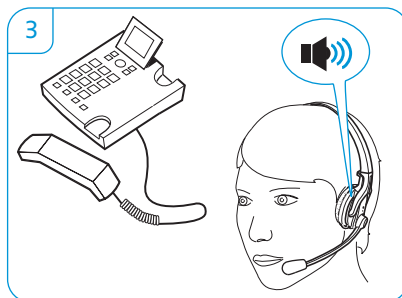
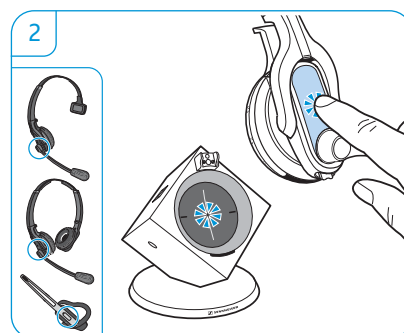
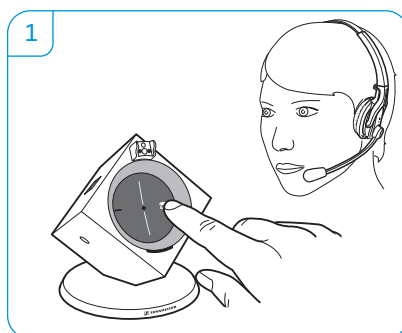

Lautstärke der Übertragung einstellen



Mikrofon-Lautstärke der Telefon-Übertragung einstellen

Die Einstellung des Drehreglers auf „Position 4“ eignet sich für die meisten Festnetztelefone.

- ▶ Rufen Sie mit jemanden an, der Ihnen hilft, die Mikrofonempfindlichkeit optimal einzustellen.
- ▶ Stellen Sie mit dem Drehregler Mikrofon die Mikrofonempfindlichkeit so ein, dass Ihr Gesprächspartner Sie in angenehmer Lautstärke hört.

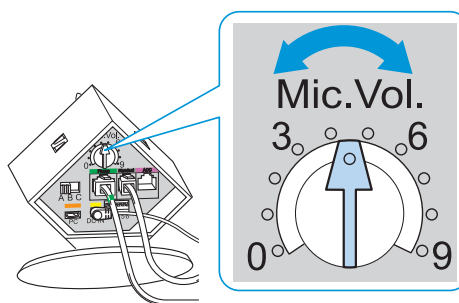

Mikrofon-Lautstärke der USB-Übertragung einstellen

Einige Softphones passen die Mikrofonempfindlichkeit automatisch an.



- ▶ Aktivieren Sie diese Funktion, um das Mikrofon optimal zu nutzen oder stellen Sie die Mikrofonempfindlichkeit in Ihrem Betriebssystem so ein, dass Ihr Gesprächspartner Sie in angenehmer Lautstärke hört (siehe Hilfe-Funktion Ihres Betriebssystems).

Automatische Audio-Übertragung „Auto Audio“ einstellen



Mit der Funktion „Auto Audio“ werden automatisch Audiosignale z. B. von Windows® Media Player® oder iTunes® bei einer USB-Verbindung auf das Headset übertragen.

Sobald Sie angerufen werden bzw. eine Verbindung zu Skype™ hergestellt wird, stoppt die Übertragung der Audiosignale und Sie hören beispielsweise den Klingelton. Im Auslieferungszustand ist die Funktion „Auto Audio“ eingeschaltet.

„Auto Audio“ einschalten:

- ▶ Drücken Sie ca. 5 Sekunden mit einem spitzen Gegenstand auf die Taste Set. Die LED Verbindung ◊ blinkt mehrmals schnell blau.

„Auto Audio“ ausschalten:

- ▶ Drücken Sie ca. 5 Sekunden mit einem spitzen Gegenstand auf die Taste Set. Die LED Verbindung ◊ blinkt mehrmals schnell rot.

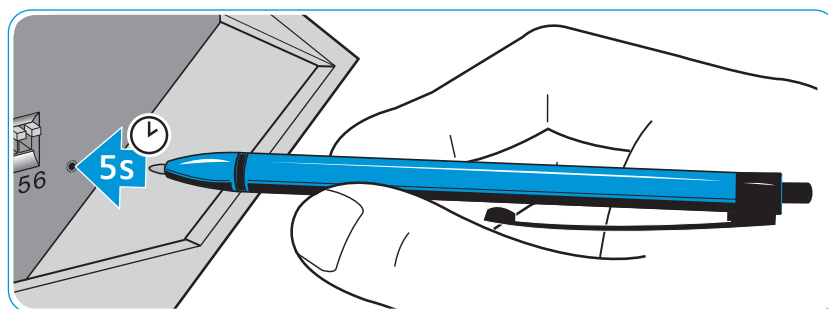

Wenn Störungen auftreten

Weitere Ursachen und Abhilfen, die hauptsächlich das Headset betreffen, finden Sie im gleichnamigen Kapitel des „User Guide“.

Problem	Mögliche Ursache	Mögliche Abhilfe	Seite
Headset ist in der Basisstation platziert, die LED Akku ist aus	Basisstation ist nicht am Stromnetz angeschlossen	Schließen Sie die Basisstation am Stromnetz an.	6
	Akku ist tiefentladen	Warten Sie einige Minuten, bis die LED Akku leuchtet.	11
		Für Schnell-Ladung: Drücken Sie kurz die Taste Set auf der Rückseite der Basisstation.	–
Verbindung zwischen Headset und Basisstation lässt sich nicht herstellen	Basisstation nur über USB-Kabel angeschlossen	Schließen Sie die Basisstation am Stromnetz an.	6
Funkverbindung zwischen Headset und Basisstation ist schlecht	Reichweite der Funkverbindung ist überschritten	Verringern Sie die Entfernung zwischen Headset und Basisstation.	–
		Passen Sie die Funkreichweite an.	14
Störgeräusche, die Verbindung bricht ab	zu viele DECT-Systeme in Funkreichweite	Reduzieren Sie die Funkreichweite.	14
		Stellen Sie die Bandbreite „Narrowband“ ein.	14
	Abstand zwischen Basisstation und Festnetztelefon ist zu gering (Interferenzen treten auf)	Vergrößern Sie den Abstand zwischen Basisstation und Festnetztelefon.	–
Akku lädt nicht	Headset liegt nicht richtig in der Magnethalterung der Basisstation	Prüfen Sie den Sitz des Headsets in der Magnethalterung.	11
Schlechte Audioqualität, Gesprächspartner zu laut bzw. zu leise	Aussteuerung des Mikrofons ist nicht korrekt angepasst	Verändern Sie die Mikrofonempfindlichkeit.	15
Tonausgabe des Festnetztelefons ist verzerrt und gestört	Basisstation ist nicht auf die Leitungseinstellung des Festnetztelefons angepasst.	Passen Sie die Basisstation mit dem Schalter ABC an Ihr Festnetztelefon an.	15

Weitere Informationen und eine Liste der am häufigsten gestellten Fragen (FAQ) finden Sie unter www.sennheiser.com.

Nehmen Sie Kontakt zu Ihrem Sennheiser-Partner auf, wenn mit Ihrem Headset-System Probleme auftreten, die nicht in der Tabelle stehen oder sich die Probleme nicht mit den in der Tabelle aufgeführten Lösungsvorschlägen beheben lassen.

Den Partner Ihres Landes finden Sie auf www.sennheiser.com unter „Service & Support“.

Technische Daten

Basisstation

DW BS/DW BS ML

Abmessungen	108 x 116 x 114 mm (B x H x T)
Gewicht	ca. 368 g
Betriebstemperaturbereich	+5 °C bis +45 °C
Lagertemperaturbereich	–20 °C bis +70 °C

DW BS USB/DW BS USB ML/DW BS Phone

Abmessungen	108 x 116 x 114 mm (B x H x T)
Gewicht	ca. 322 g
Betriebstemperaturbereich	+5 °C bis +45 °C
Lagertemperaturbereich	–20 °C bis +70 °C

Headset

DW Office – HS

Abmessungen	140 x 24 x 22 mm (B x H x T)
Gewicht	mit Ohrbügel: ca. 22 g mit Kopfbügel: ca. 50 g
Sprechzeit	Narrowband: bis zu 12 Stunden Wideband: bis zu 8 Stunden
Ladezeit	50 %: ca. 20 min 100 %: ca. 1 Stunde
Reichweite (umgebungsabhängig)	mit Sichtkontakt: bis zu 180 m in Bürogebäude: bis zu 55 m
Lautsprechertyp	dynamisch, Neodymmagnet
Mikrofontyp	Elektret-Mikrofon, Noise Cancelling
Betriebstemperaturbereich	+5 °C bis +45 °C
Lagertemperaturbereich	–20 °C bis +70 °C

DW Pro1/Pro2 – HS (DW 10)

Abmessungen	170 x 175 x 55 mm (B x H x T)
Gewicht	Pro1: ca. 65 g Pro2: ca. 85 g
Sprechzeit	Narrowband: bis zu 12 Stunden Wideband: bis zu 8 Stunden
Ladezeit	50 %: ca. 20 min 100 %: ca. 1 Stunde
Reichweite (umgebungsabhängig)	mit Sichtkontakt: bis zu 180 m in Bürogebäude: bis zu 55 m
Lautsprechertyp	dynamisch, Neodymmagnet
Mikrofontyp	Elektret-Mikrofon, Ultra Noise Cancelling
Betriebstemperaturbereich	+5 °C bis +45 °C
Lagertemperaturbereich	–20 °C bis +70 °C

Netzteil

Nenneingangsspannung	100 – 240 V~
Nenneingangsstrom	max. 0,2 A
Netzfrequenz	50 – 60 Hz
Nennausgangsspannung	5 V $\overline{=}$
Nennausgangsstrom	max. 850 mA
Betriebstemperaturbereich	+5 °C bis +45 °C
Lagertemperaturbereich	-20 °C bis +70 °C
Relative Luftfeuchte	Betrieb: 20 bis 85 % Lagerung: 20 bis 95 %
Gewicht	ca. 75 g

DECT

	EU, UK, AU: CAT IQ 1.0	US-Version: DECT 6.0
Frequenz	1880 bis 1900 MHz	1920 bis 1930 MHz
SAR-Wert DW Office – HS	0,196 W/kg (max. 10 g SAR)	0,093 W/kg (max. 1 g SAR)
SAR-Wert DW Pro1 – HS	0,069 W/kg (max. 10 g SAR)	0,044 W/kg (max. 1 g SAR)
SAR-Wert DW Pro2 – HS	0,058 W/kg (max. 10 g SAR)	0,025 W/kg (max. 1 g SAR)

In Übereinstimmung mit

Europa:	EMV	EN 301489-6
	Funk	EN 301406
	Sicherheit	EN 60950-1
	SAR	EN 50360 ref EN 62209-1 (Headset)

USA & Kanada: erfüllt Anforderungen für Sicherheit CSA Nummer 231437



Herstellereklärungen

Garantie

Sennheiser Communications A/S übernimmt für dieses Produkt eine Garantie von 24 Monaten. Die aktuell geltenden Garantiebedingungen können Sie über das Internet auf www.sennheiser.com oder über Ihren Sennheiser-Partner beziehen.

In Übereinstimmung mit den folgenden Anforderungen



- WEEE-Richtlinie (2012/19/EU)
Entsorgen Sie dieses Produkt am Ende seiner Nutzungsdauer bei Ihrer örtlichen kommunalen Sammelstelle oder im Recycling Center.



- Batterie-Richtlinie (2013/56/EU)
Die in diesem Produkt eingebauten Akkus sind recycelbar. Entsorgen Sie defekte Produkte inkl. Akku über offizielle Sammelstellen oder den Fachhandel, um den Umweltschutz zu gewährleisten.

CE-Konformität



- R&TTE-Richtlinie (1999/5/EG)
- EMV-Richtlinie (2014/30/EU)
- Niederspannungsrichtlinie (2014/35/EU)
- ErP-Richtlinie (2009/125/EG)
- RoHS-Richtlinie (2011/65/EU)

Die Erklärung steht Ihnen im Internet unter www.sennheiser.com zur Verfügung. Vor Inbetriebnahme sind die jeweiligen länderspezifischen Vorschriften zu beachten!

Warenzeichen

Sennheiser ist ein eingetragenes Warenzeichen der Sennheiser electronic GmbH & Co. KG.

Andere in dieser Bedienungsanleitung erwähnten Produkt- und Firmennamen können Marken- oder Handelsnamen ihrer jeweiligen Inhaber sein.



Sennheiser Communications A/S
Industriparken 27, DK-2750 Ballerup, Denmark
www.sennheiser.com

Publ. 12/14, A03